

POSTUP

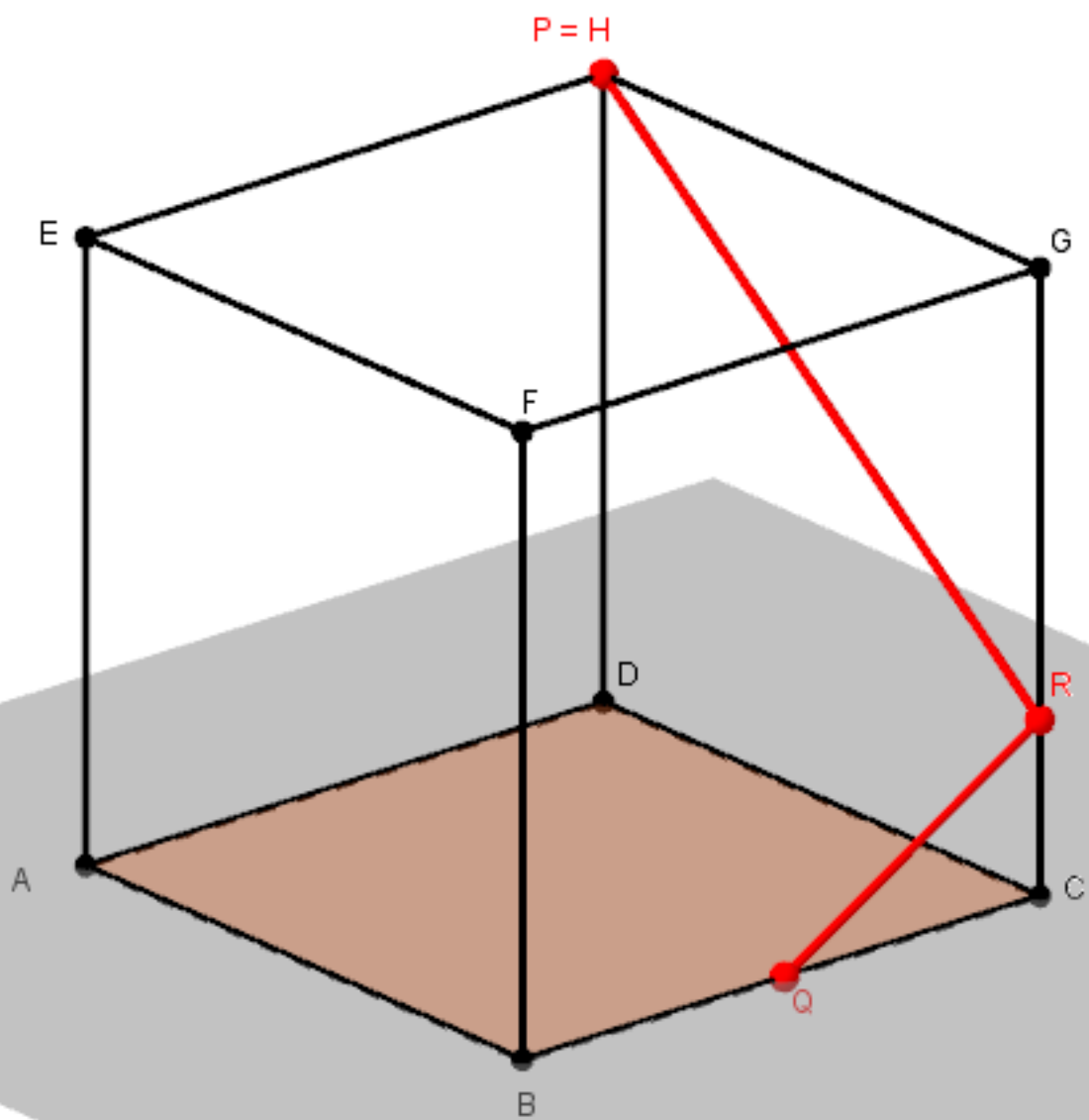

POSTUP

1) T1 - SPOJOVÁNÍ

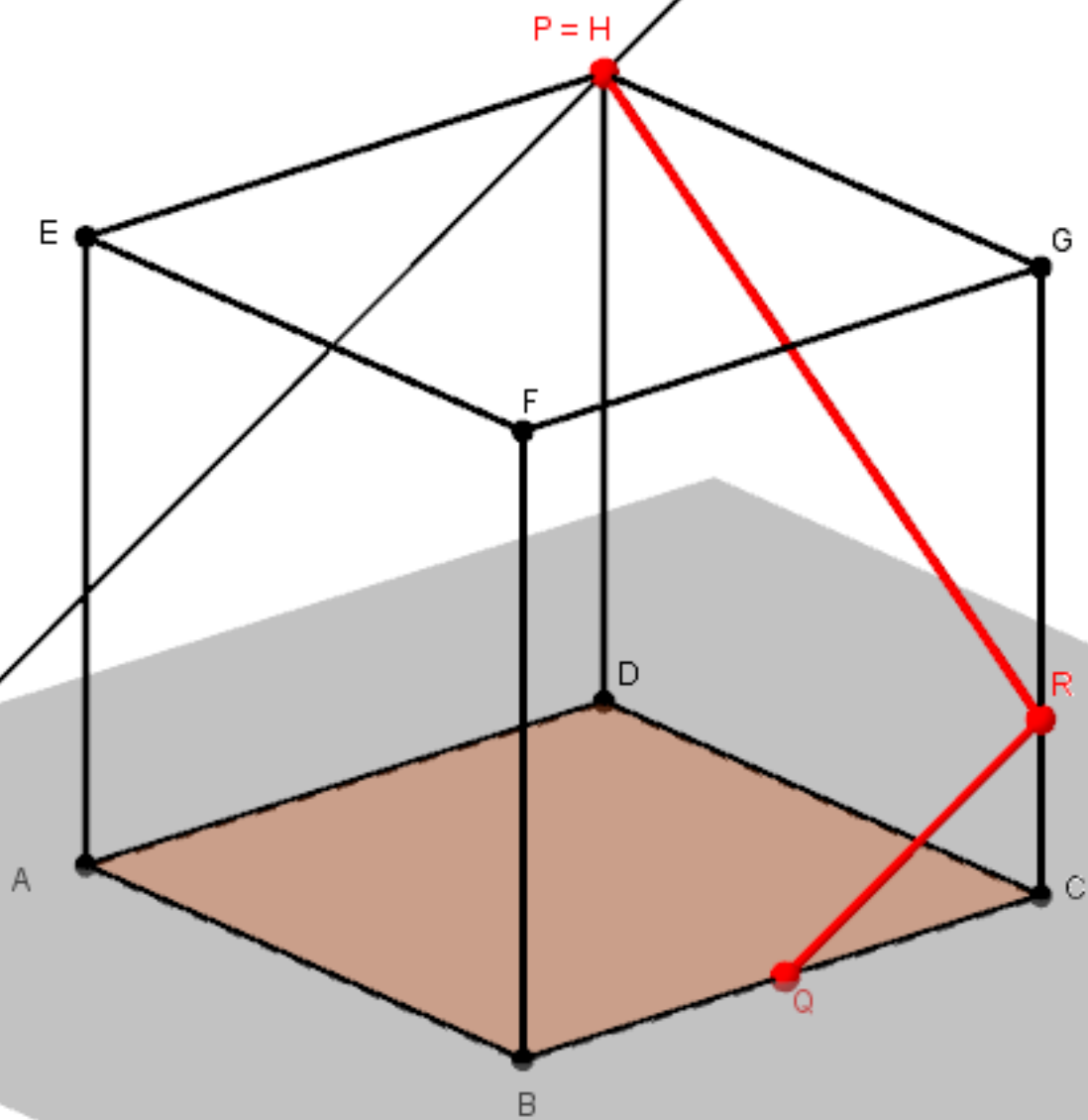

POSTUP

- 1) T1 - SPOJOVÁNÍ
- 2) T2 - ROVNOBĚŽNOST

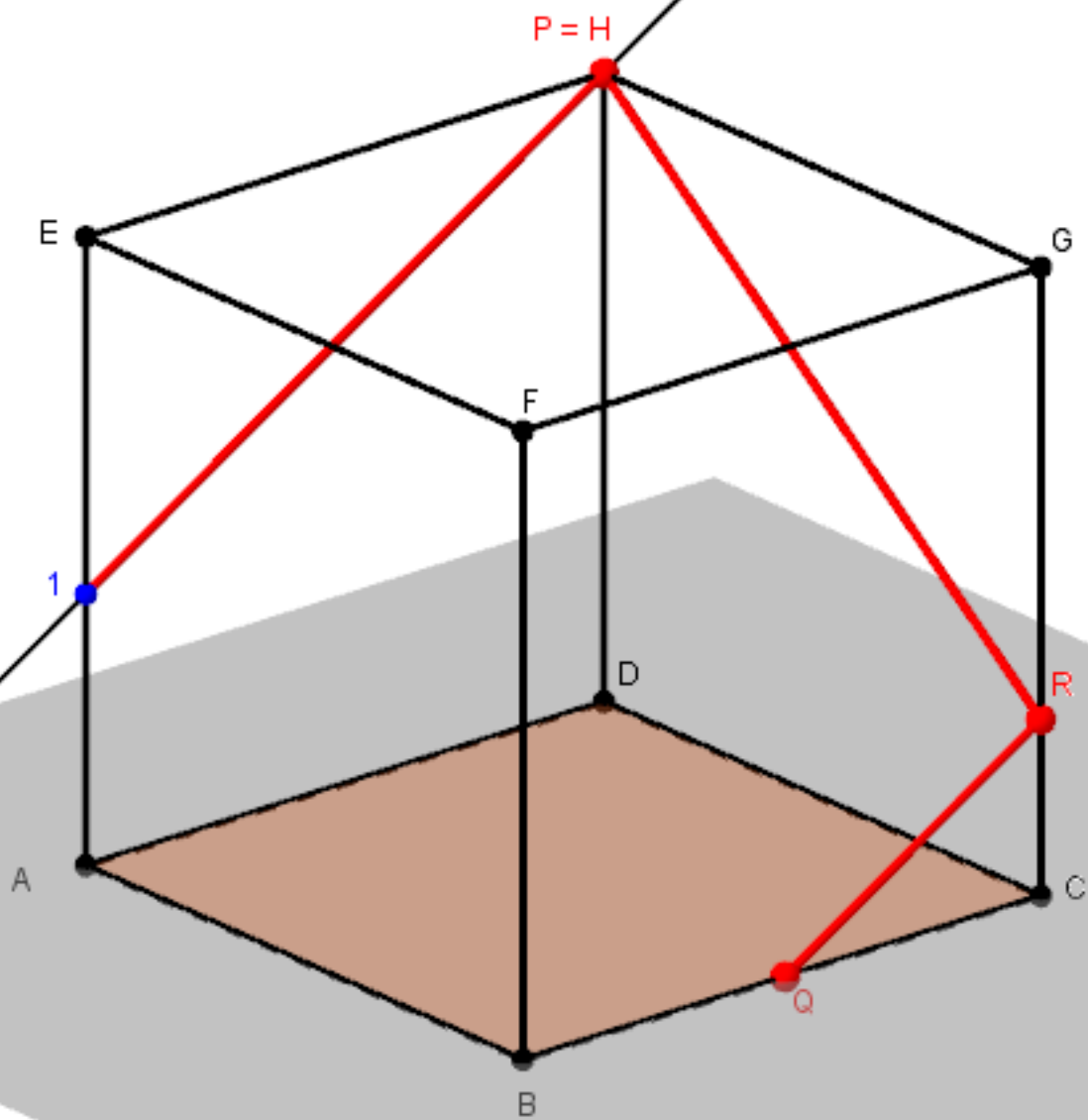

POSTUP

- 1) T1 - SPOJOVÁNÍ
- 2) T2 - ROVNOBĚŽNOST
- 3) Nový bod řezu

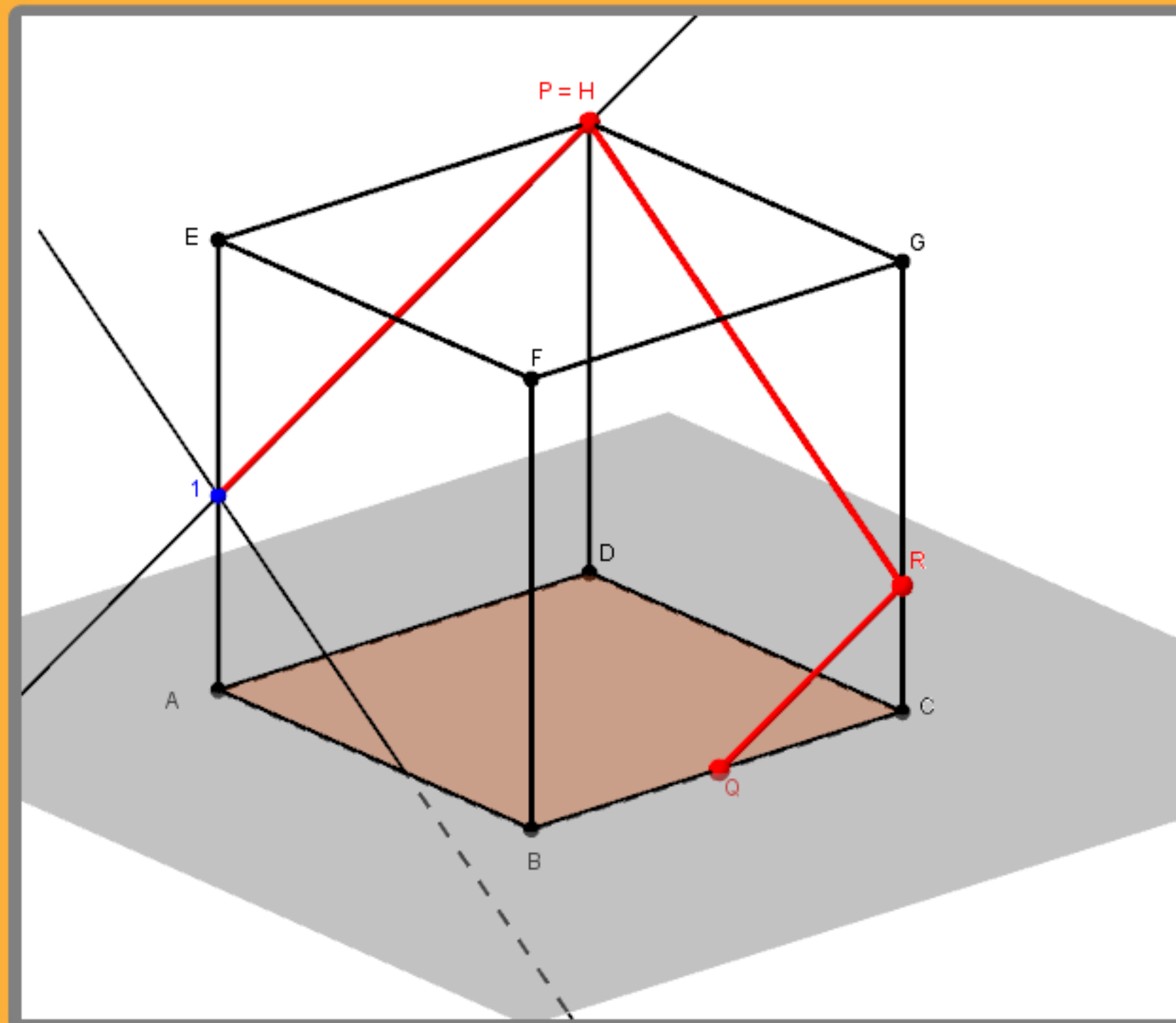

- POSTUP**
- 1) T1 - SPOJOVÁNÍ
 - 2) T2 - ROVNOBĚŽNOST
 - 3) Nový bod řezu
 - 4) T2 - ROVNOBĚŽNOST

T1 a T2 - Příklad 2

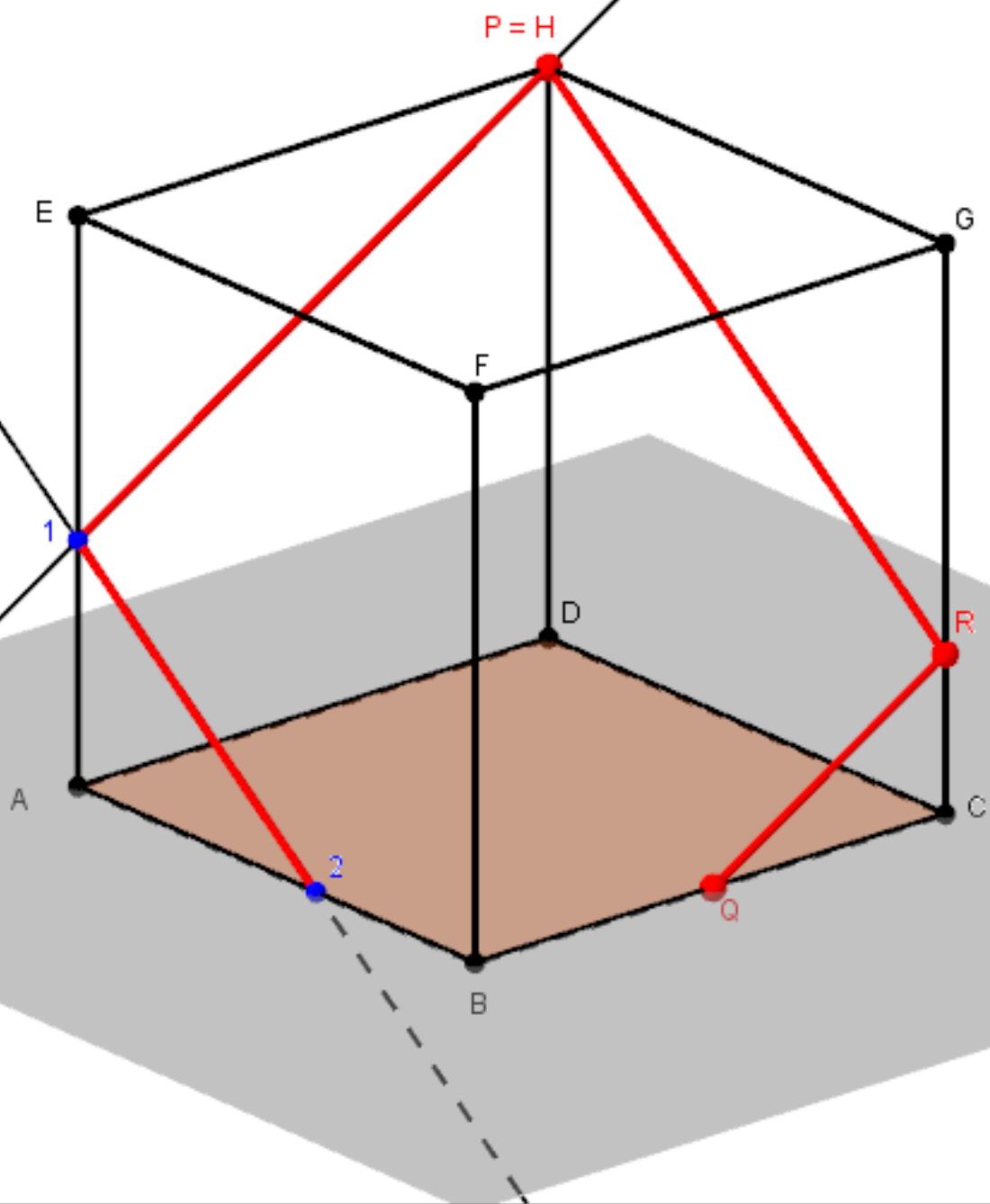

POSTUP

- 1) T1 - SPOJOVÁNÍ
- 2) T2 - ROVNOBĚŽNOST
- 3) Nový bod řezu
- 4) T2 - ROVNOBĚŽNOST
- 5) Nový bod řezu

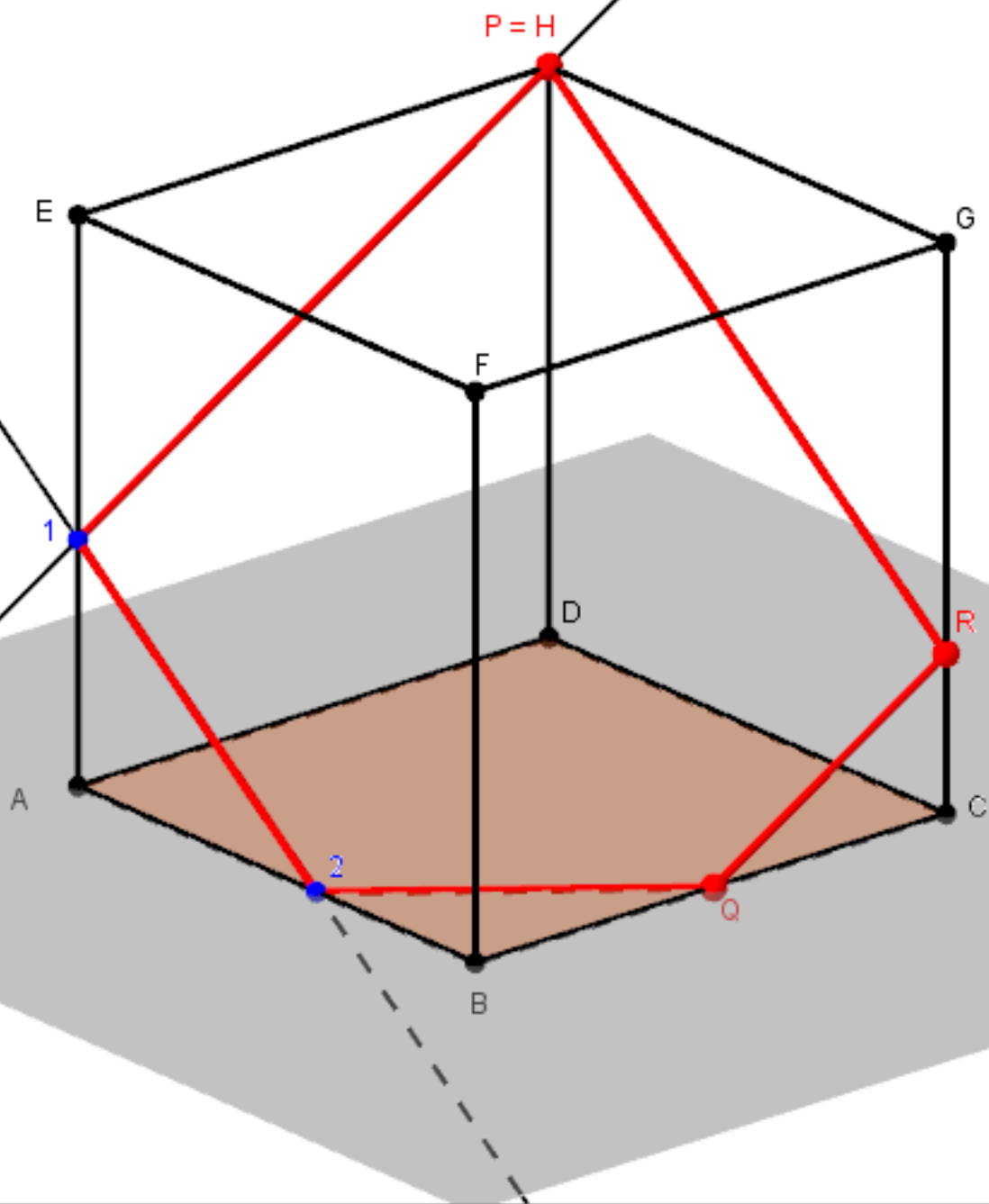

POSTUP

- 1) T1 - SPOJOVÁNÍ
- 2) T2 - ROVNOBĚŽNOST
- 3) Nový bod řezu
- 4) T2 - ROVNOBĚŽNOST
- 5) Nový bod řezu
- 6) T1 - SPOJOVÁNÍ

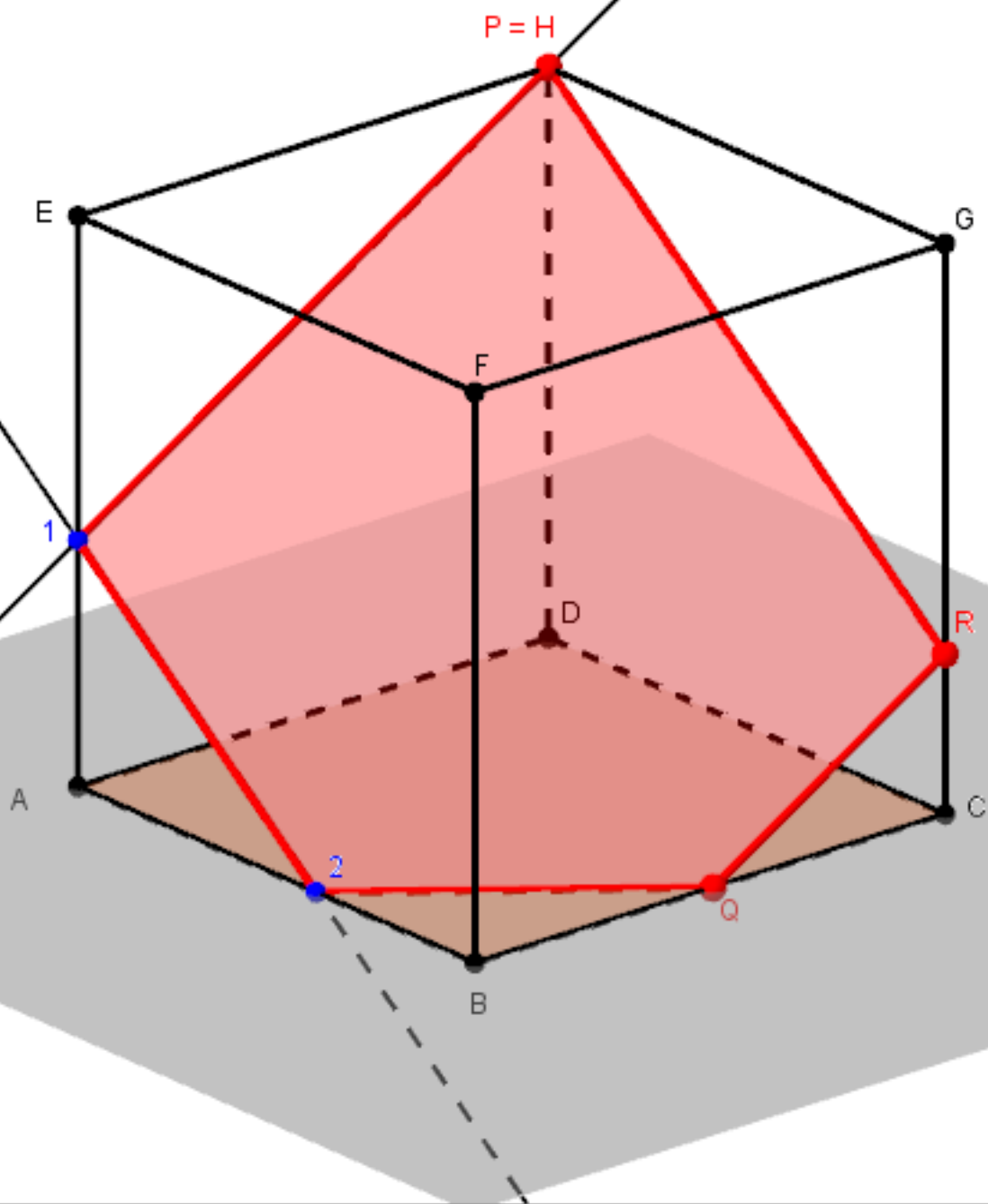

POSTUP

- 1) T1 - SPOJOVÁNÍ
- 2) T2 - ROVNOBĚŽNOST
- 3) Nový bod řezu
- 4) T2 - ROVNOBĚŽNOST
- 5) Nový bod řezu
- 6) T1 - SPOJOVÁNÍ

KONEC